

Герметичный необслуживаемый свинцово-кислотный аккумулятор с системой рекомбинации газов (VRLA)



● Характеристики

Номинальное напряжение	12В (6 элементов)	
Ёмкость(10 мин.разряд)	610 Вт/эл /1.67В	
Размеры	Длина	342±2 мм
	Ширина	172±2 мм
	Высота	280±2 мм
	Высота с клеммой	285±2 мм
Вес аккумулятора	44.0 кг ±3%	

● Размеры, мм (макс.)

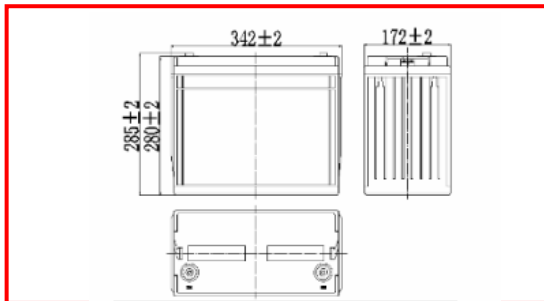

● Тип клемм(мм)

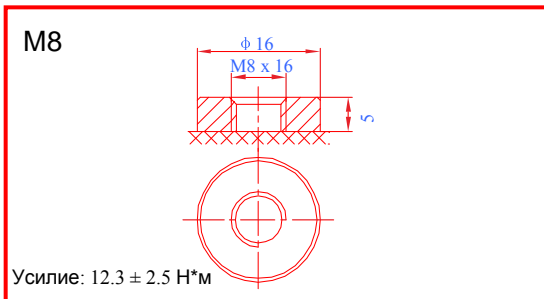

● Characteristics

Ёмкость (25°C)	10 мин.разряд	610 Вт/эл /1.67 В
	10 ч	150 Ач/10.5В
Тип клеммы		Резьба под болт М8
Сопrotивление(заряжен, 25°C)		3.8 мΩ
Влияние температуры на ёмкость (10HR)	40°C	102%
	25°C	100%
	0°C	85%
	-15°C	65%
Саморазряд (25°C)	3 месяца	Остаточная ёмкость: 91%
	6 месяцев	Остаточная ёмкость: 82%
	12 месяцев	Остаточная ёмкость: 65%
Нормальная температура		25°C±3°C (77°F± 5°F)
Допустимые температуры	Разряда	- 15°C~ 50°C (5°F ~ 122°F)
	Заряда	- 10°C~ 50°C (14°F ~ 122°F)
	Хранения	- 20°C~ 50°C (-4°F ~ 122°F)
Напряжение подзаряда (25°C)		13.50 - 13.80V Температурная компенсация: -18мВ/°С/АКБ
Циклический заряд (25°C)		14.50 - 15.00V Температурная компенсация: -30мВ/°С/АКБ
Максимальный ток заряда		38А
Максимальный ток разряда		1050А (5 сек)
Срок эксплуатации (номинальный)	10 лет в буферном режиме (25°C)	
	Евросерт: Eurobat (20°C): 10-12 years, long life.	

● Конструктив аккумулятора

Компонент	Полож.пласт.	Отриц.пласт.	Корпус	Покpытие	Сепаратор	Электролит	Клапаны	Терминал
Материал	Диоксид свинца	Свинец	ABS	ABS	AGM	Серная кислота	Резина	Медь

● Разряд постоянным током: Амперы/элемент (при 25°C, 77°F)

Напр./Время	10 мин	15 мин	20 мин	30 мин	45 мин	60 мин	2 ч	3 ч	4 ч	5 ч	6 ч
1.60 В/эл	335.17	261.67	215.34	163.24	115.73	87.50	50.10	35.90	28.90	25.20	21.50
1.67 В/эл	320.04	253.43	206.86	157.57	112.49	85.30	49.60	35.60	28.70	24.90	21.30
1.70 В/эл	308.14	246.22	202.61	155.30	110.32	84.00	49.30	35.50	28.60	24.80	21.20
1.75 В/эл	298.41	237.98	196.25	150.77	107.51	82.30	48.60	35.20	28.40	24.70	21.10
1.80 В/Эл	282.19	224.58	185.64	146.23	103.62	79.80	47.30	34.20	27.50	23.90	20.50

● Разряд постоянной мощностью: Ватт/элемент (при 25°C, 77°F)

Напр./Время	10 мин	15 мин	20 мин	30 мин	45 мин	60 мин	2 ч	3 ч	4 ч	5 ч	6 ч
1.60 В/эл	637.38	499.80	415.87	309.36	228.22	169.00	97.60	70.70	57.00	49.80	42.60
1.67 В/эл	607.91	475.00	398.90	299.34	220.50	165.00	96.80	70.10	56.50	49.40	42.20
1.70 В/эл	592.63	470.22	391.47	293.78	217.19	162.00	96.20	69.80	56.30	49.20	42.10
1.75 В/эл	566.44	453.90	377.68	287.10	211.68	159.00	94.70	69.40	55.90	48.80	41.80
1.80 В/эл	534.79	430.44	357.52	275.97	203.96	154.00	92.30	67.30	54.20	47.40	40.50

Примечание: Заявленные характеристики достигаются к третьему циклу разряда аккумулятора

● Разрядные кривые (25°C)

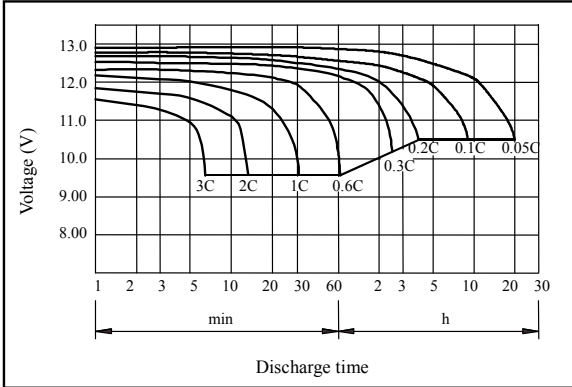

● Графики заряда (25°C)

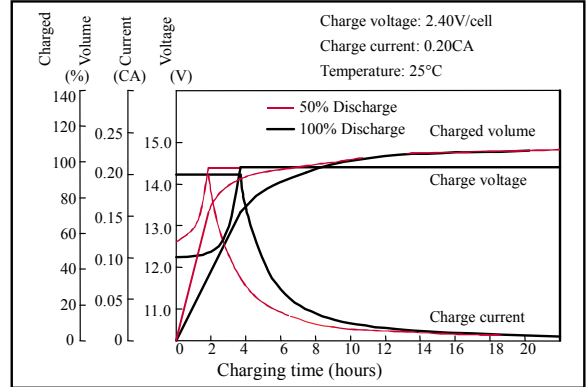

● Влияние температуры на ёмкость

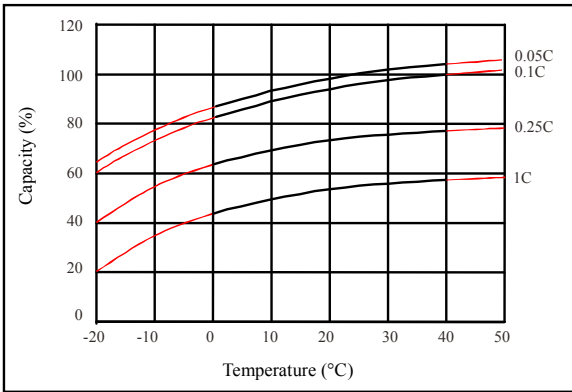

● Характеристики саморазряда

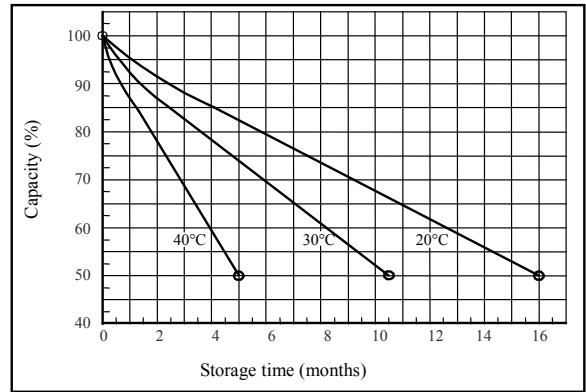

● Зависимость срока службы в буферном режиме от температуры

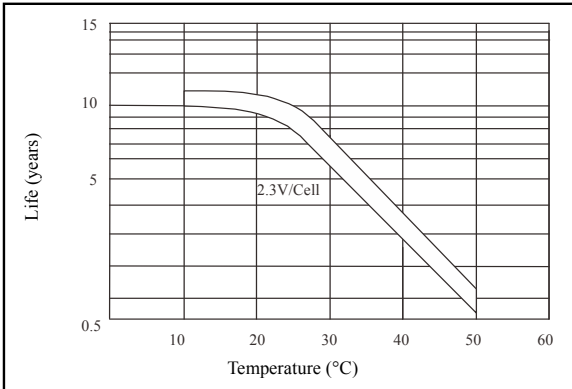

● Количество циклов при разной глубине разряда (25°C)

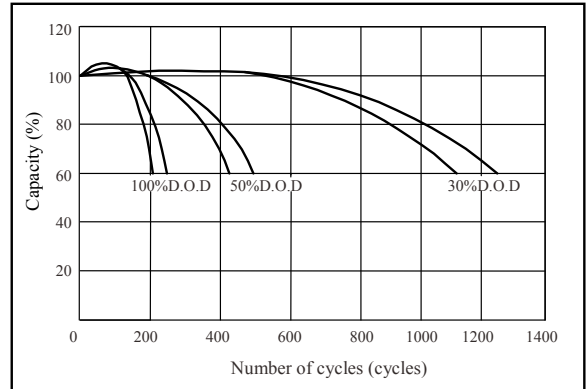

● Зависимость холостого напряжения и ёмкости (25°C)

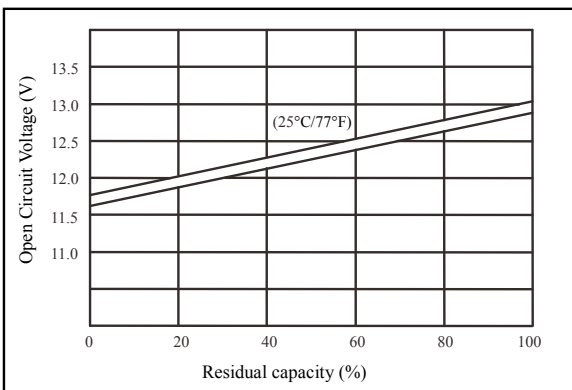

● Зависимость напряжения заряда от температуры

